

Studi kasus

Ali Ridho Barakbah

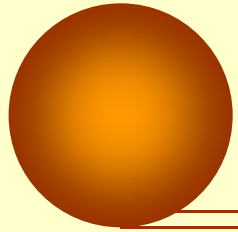

Calculator

- Buatlah suatu calculator sederhana yang dapat melakukan operasi +, -, * dan / terhadap 2 bilangan

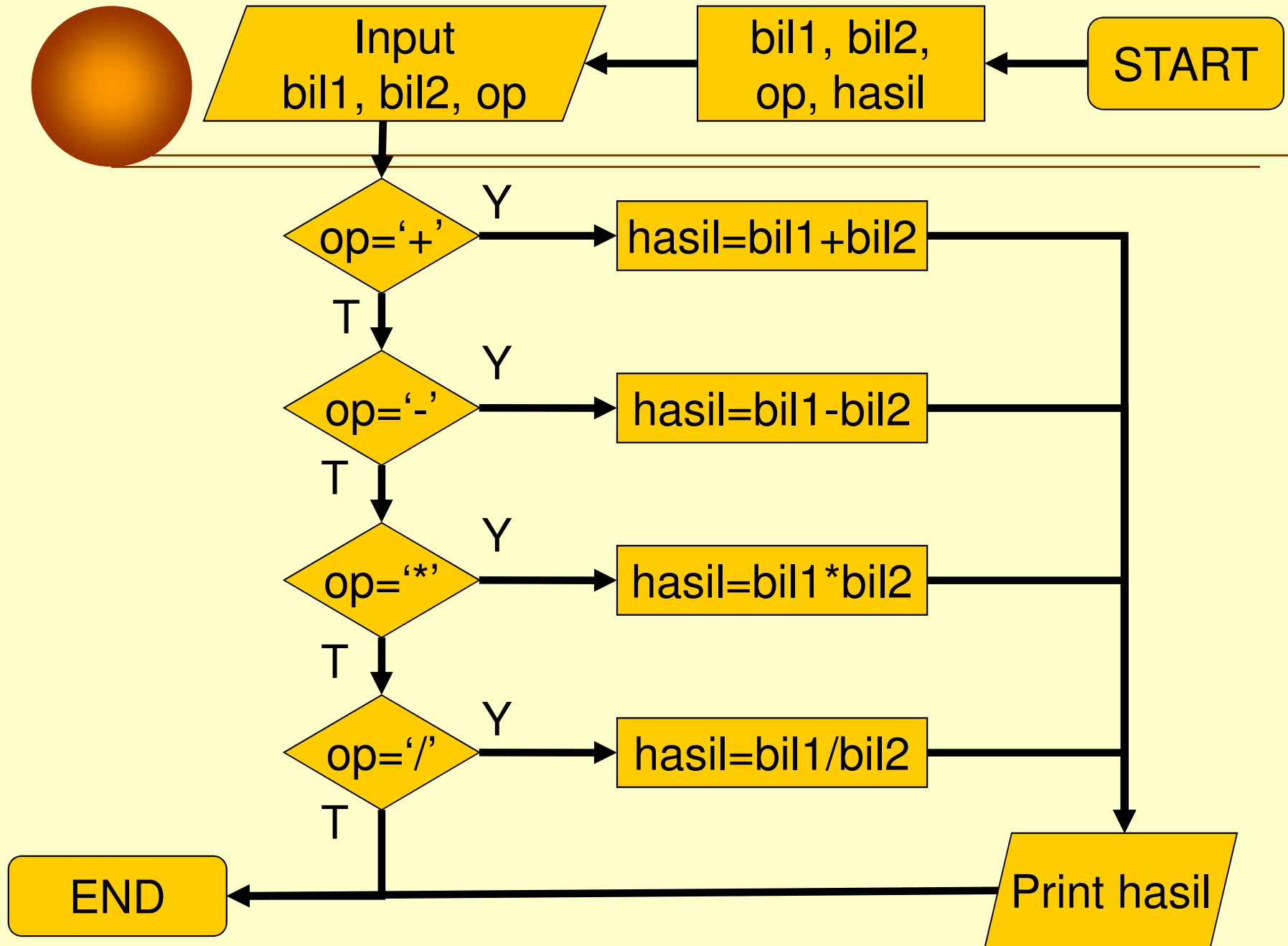
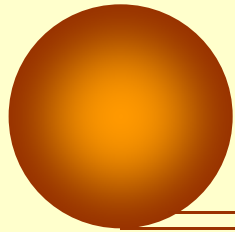

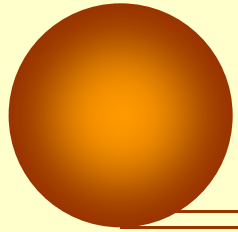

Menampilkan tumpukan bilangan

- Buatlah flowchart untuk menampilkan tumpukan bilangan

- Contoh:

- Masukkan maksimum bilangan = 5

- Output :

1
222
33333
4444444
555555555

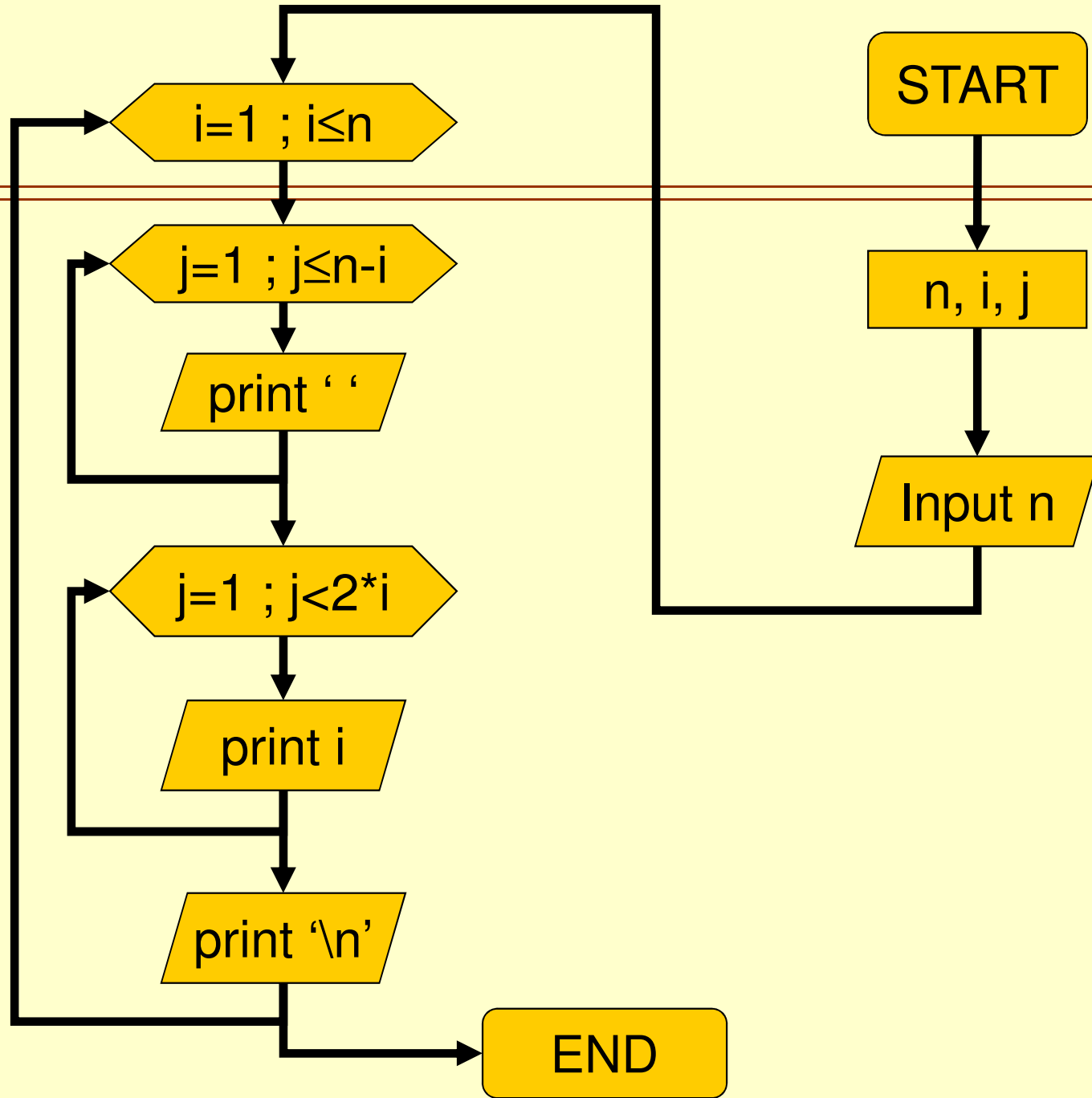
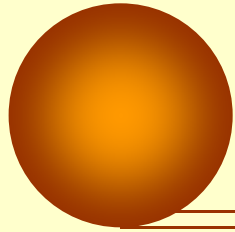

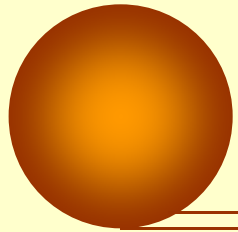

Tugas

- Triangular adalah suatu susunan benda (bola) yang disusun sedemikian sehingga menyerupai segitiga. Dengan mengetahui jumlah bola yang paling bawah, maka dapat dihitung jumlah seluruh bola yang menyusun triangular tersebut.
- Buatlah flowchart untuk menghitung jumlah bola dalam suatu triangular
- Contoh:
 - Masukkan jumlah triangular = 4
 - Jumlah bola = 10

